

Mitutoyo

MITUTOYO CANADA INC.

PROMOTION D'OUTILS DE PRÉCISION

Prix en vigueur :
1 juillet - 30 septembre
jusqu'à épuisement des stocks

NOTRE DÉPLIANT COMPREND MAINTENANT LE PRIX POUR
L'ÉTALONNAGE ISO17025, SI SOUHAITÉ

Été 2016

Certains articles peuvent
différer de l'illustration.

ÉVOLUÉS, PUISSANTS ET ÉCONOMIQUES : Appareils de contrôle des états de surface Mitutoyo.

Voir page 9 pour plus d'informations



Distribué par

ATELIERS GRATUITS À MITUTOYO

Rejoignez-nous chaque mois pour une
demi-journée d'atelier GRATUITE. Les ate-
liers débutent par un petit déjeuner gratuit
et durent de 08h45 à environ 11h45

Inscrivez-vous sur
www.mitutoyo.ca

Jeudi 22 septembre
GD&T - (Tolérancement géométrique
et dimensionnel)

Location, location, location est un élément
important lors de la réalisation de films,
mais comment s'applique-t-il au secteur
manufacturier? Découvrez la vraie défini-
tion des tolérances de location, position
réelle, symétrie, concentricité et des outils
de mesure appliquée et techniques.

Jeudi 20 octobre
État de surface

Fini de surface 101. Comment devons-nous
interpréter tous ces paramètres et com-
ment affectent-ils les résultats du test?
Comprendre les paramètres généraux «
coupure », glissement vs sans glissement.

Jeudi 17 novembre
Mesure par analyse d'image

Champ de vision, distance de travail,
télécentrique ... si ces termes sont confus,
alors vous devez participer à ce
séminaire afin d'obtenir une vision et une
compréhension claires.

Vous pouvez vous inscrire sur
www.mitutoyo.ca afin de recevoir les
**Nouvelles de Mitutoyo et les
Offres Spéciales**
www.mitutoyo.ca

TOUS LES MICROMÈTRES DE MITUTOYO ONT DES FACES DE MESURE AU CARBURE FIABLE, RÉPÉTABLE ET DURABLE

MICROMÈTRES D'EXTÉRIEUR



- Avec cliquet d'arrêt
- La lecture à 0,0001" près est obtenue à l'aide du vernier

Plage	Réf.	Grad.	SOLDE	ÉTALONNAGE
0 - 1"	103-260*	0,0001"	120.65 \$	39.00 \$
1 - 2"	103-262		139.65 \$	
2 - 3"	103-217		160.55 \$	
3 - 4"	103-218		174.80 \$	
7 - 8"	103-222		272.32 \$	
8 - 9"	103-223		294.40 \$	
9 - 10"	103-224	322.92 \$		
10 - 11"	103-225	337.64 \$		
11 - 12"	103-226		352.36 \$	64.00 \$

Remarques: *Châssis conique

MICROMÈTRES ÉTANCHES



- Protection IP65 permettant une utilisation dans des environnements exposés à l'huile de coupe, etc.
- Surface antidérapante

Accessoires en option

05CZA662 Câble SPC 40"/1m 100.00 \$

05CZA663 Câble SPC 80"/2m 147.80 \$

Plage (in/mm)	Réf.	Grad.	SOLDE	ÉTALONNAGE
0-1"/0 - 25,4	293-349-30	0,0001"/0,001mm	197.80 \$	39.00 \$
1-2"/25,4-50,8	293-345-30	0,00005"/0,001mm	267.72 \$	
	293-331-30*		311.88 \$	
2-3"/50,8-76,2	293-346-30		351.44 \$	

Remarques: *Sortie de données

JEU DE MICROMÈTRES

Plage : 0-3", Graduation : 0,001"
3 micromètres vec cliquet d'arrêt
et 2 étalons

Réf. 103-929

SOLDE 432.40 \$

ÉTALONNAGE 166.00 \$



MICROMÈTRES À LAMES

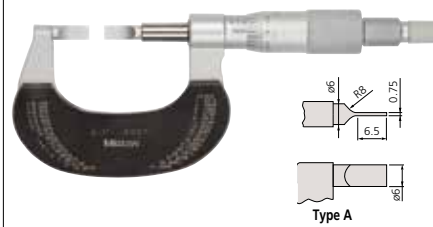

- La touche fixe et la touche mobile possèdent une lame permettant de mesurer le diamètre d'un arbre au fond des cannelures, de rainures de clavettes et d'autres parties difficiles d'accès
- Avec cliquet d'arrêt

Plage	Réf.	Style	Grad.	SOLDE	ÉTALONNAGE
0 - 1"	122-125	A	0,0001"	313.72 \$	39.00 \$
1 - 2"	122-126	A		323.84 \$	
2 - 3"	122-127	A		354.20 \$	

MICROMÈTRES DIGIMATIC "MDC LITE"



293-831-30

- Fournis avec une touche de remise à zéro et une touche po/mm
- Pas d'attache de touche mobile. Aucune sortie de données
- Résolution : 0,00005"/0,001mm

Plage	Réf.	Style	SOLDE	ÉTALONNAGE
0 - 1"/0-25mm	293-831-30	Cliquet d'arrêt	157.70 \$	45.00 \$
	293-832-30	Tambour à friction	162.45 \$	

VÉRIFICATEURS D'ALÉSAGE

Avec 2923SB-10
Graduation 0,0001"
Plage : .4 - .74"
Le comparateur est complètement protégé par un solide protecteur

Réf. 511-206

SOLDE 723.12 \$

ÉTALONNAGE 89.00 \$



LA PRÉCISION EST NOTRE PROFESSION

MICROMÈTRE À SURFACES DE MESURE SPHÉRIQUE

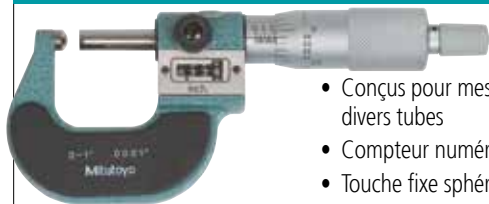

- Conçus pour mesurer l'épaisseur de la paroi de divers tubes
- Compteur numérique
- Touche fixe sphérique et touche mobile plane
- Avec cliquet d'arrêt

Plage (po/mm)	Réf.	Grad.	SOLDE	ÉTALONNAGE
0 - 1" / 0-25	295-153	0,0001"	\$ 238.28	39.00 \$

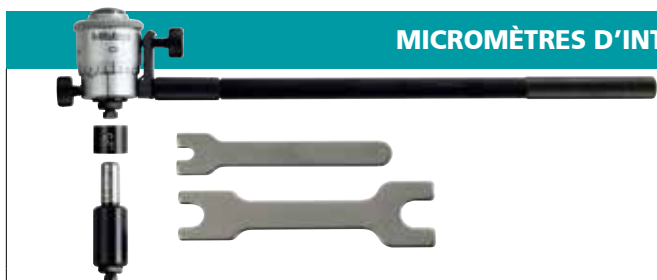

MICROMÈTRES D'INTÉRIEUR

- Grande étendue de mesures grâce aux rallonges interchangeables
- La plage est indiquée sur chacune des rallonges
- La tête du micromètre et la rallonge sont toutes faites de chrome satiné

Plage	Réf.	Rallonges	Mic. Course	Grad.	SOLDE	ÉTALONNAGE
1 - 2"	141-102	2	0,25"	0,001"	175.72 \$	76.00 \$
2 - 8"	141-208	3	0,50"		189.52 \$	89.00 \$



JAUGES DE PROFONDEUR DIGIMATIC

ABSOLUTE™ SPC

- La jauge de profondeur ABSOLUTE Digimatic peut conserver le point du point d'origine jusqu'au remplacement de la pile
- L'embase et les surfaces de mesure sont micro-rodées et trempées
- Embase d'extension plus large disponible en option
- Avec sortie de données SPC

Plage (po/mm)	Réf.	Res.	SOLDE	ÉTALONNAGE
0-8" / 0-200	571-212-30	0,0005" /	470.12 \$	64.00 \$
0-12" / 0-300	571-213-30	0,01mm	545.56 \$	114.00 \$

Accessoires en option

959149	Câble SPC 40"/1m	61.50 \$
959150	Câble SPC 80"/2m	69.00 \$

JAUGES TÉLESCOPIQUES



- Un piston à ressort se détend à l'intérieur de l'alésage permettant ainsi la détermination du diamètre intérieur de l'alésage
- Vis de blocage striée

Plage	Réf.	Remarques	SOLDE	ÉTALONNAGE
0,75 - 1,25"	155-123	jauge individuel	36.80 \$	NA
1,25 - 2,125"	155-124		38.64 \$	
2,125 - 3,5"	155-125		44.16 \$	
3,5 - 6"	155-126		50.60 \$	
8-150mm	155-905	jeu de 6 jauges	218.04 \$	
0,315 - 2,125"	155-907	jeu de 6 jauges	133.40 \$	

TÊTES, LAMES, ENSEMBLE D'ÉQUERRES COMBINÉE

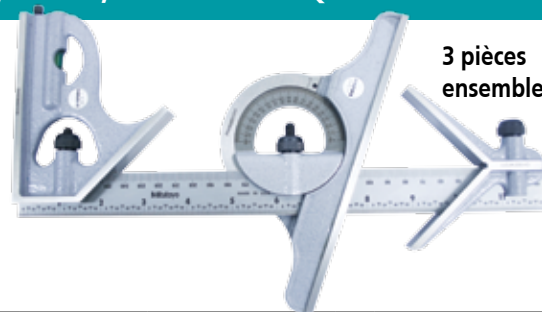

3 pièces ensemble

- Têtes de mesure sont fixées sur la règle en acier inoxydable (lame), ce qui permet des mesures polyvalentes sur divers types de pièces

Plage	Réf.	Remarques	SOLDE	ÉTALONNAGE
12-24" / 300-600mm	180-102B	Tête carrée	78.85 \$	NA
	180-301B	Tête à rapporteur d'angle	127.30 \$	101.00 \$ ★
12"	180-501B	Lame 8,16,32,64ths	56.05 \$	101.00 \$ ★
12"x 300mm	180-503B	Lame 32,64ths,1,0,5mm	72.20 \$	
12" / 300mm	180-907B	3 pièces ensemble 32,64ths,1,0,5mm	345.80 \$	137.00 \$ ★

JEU DE JAUGES POUR PETITS ALÉSAGES

Capacité totale : 0,125 - 0,5" diam.
(jeu de 4 jauges)
Extra longues pour la mesure d'alésages de faible ou de grande profondeur, de fentes



Réf. 154-901
SOLDE \$116.84



SUIVEZ-NOUS ● J'AIME

INSISTEZ SUR MITUTOYO

QUALITÉ SUPÉRIEURE INTÉGRÉE DANS CHAQUE JAUGE

RÈGLES GRADUÉES

- Graduations claires sur une finition chromée satinée



182-207



182-207



182-302

Plage	Réf.	Description	Graduations	Largeur	SOLDE	ÉTALONNAGE
6"x150mm	182-107	Règles rigides larges (épaisseur 3/64")	1/10, 1/100, 1mm, 0,5mm	3/4"	16.56 \$	51.00 \$
12"x300mm	182-126		1/50, 1/100, 1mm, 0,5mm	1"	43.24 \$	101.00 \$
300mm	182-131		1, 0,5, 1, 0,5mm	25mm	36.10 \$	
6"x150mm	182-206	Règles entièrement flexibles (épaisseur 1/64")	1/50, 1/100, 1mm, 0,5mm	1/2"	16.15 \$	51.00 \$
12" (16R)	182-222		1/32, 1/64, 1/50, 1/100th		30.36 \$	101.00 \$
12" (3R)	182-224		1/32, 1/64, 1/10, 1/50th		30.36 \$	
6"x150mm	182-302	Règles semi-flexible - Gravé uniquement sur la partie avant	1/2, 1mm, 1/32, 1/64, 1/16	5/8"	19.95 \$	51.00 \$
12"x300mm	182-305				39.56 \$	101.00 \$

LOUPE DE POCHE

Grossissement 25X
Avec pied
Idéal pour l'inspection des surfaces métalliques

Réf. 183-202

SOLDE 250.24 \$



LOUPE CLAIRE

Grossissement 10X
Tube amovible

Réf. 183-302

SOLDE 34.20 \$

CALIBRES D'ÉPAISSEUR

- Chaque lame est marquée avec son épaisseur. chacune des lames peuvent être détachées



Plage	Réf.	Lame	Leaves	SOL-DE	ÉTALONNAGE
0.05-1mm	184-303S	Droite	28	86.48 \$	196.00 \$
	184-304S	Largeur 13 mm Longueur 150mm	20	72.68 \$	★

CALIBRES À RAYON

- La taille du rayon est indiquée sur chaque calibre
- Les calibres en rayon concave et convexe forment une paire
- Avec molette de verrouillage



Plage	Réf.	Lames	Arc	SOLDE	ÉTALONNAGE
17/64-1/2"	186-102	16 paires	180°	56.12 \$	82.00 \$
7,5-15mm	186-106	32 paires		63.48 \$	★

ENSEMBLES DE CALIBRES À RAYON

Nombre de jauges : 25
Grandeurs : 1/64 - 17/64" par
64e et 9/32 - 1/2" par 32e

Réf. 186-901

SOLDE 145.35 \$

ÉTALONNAGE 170.00 \$ ★



LES PRODUITS D'EXCELLENCE D'UNE MARQUE DE CONFIANCE

INSTRUMENTS DE MESURES DE PRÉCISION MITUTOYO ÉPROUVÉS DANS LE MONDE ENTIER

TRUSQUINS DIGIMATIC

- Fourni avec une pointe à tracer à revêtement de carbure
- Résolution sélectionnable
- Commutation fin/grossier
- Sortie de données

Réf. 192-631-10
0-18"/0-450mm

SOLDE 2 329.44 \$
ÉTALONNAGE 140.00 \$

Réf. 192-632-10
0-24"/0-600mm

SOLDE 2 381.88 \$
ÉTALONNAGE 216.00 \$

Accessoires en option

905338 Câble SPC 40"/1m 46.30 \$
905409 Câble SPC 80"/2m 51.00 \$



PIEDS À COULISSE À VERNIER

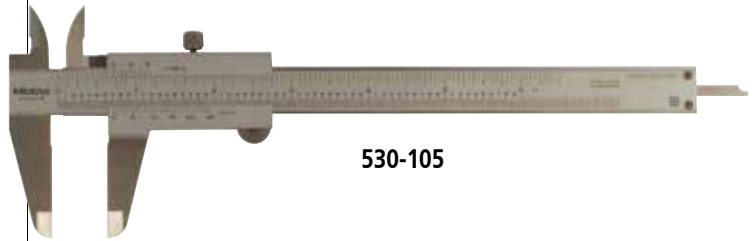

530-105

Plage	Réf.	Graduation	SOLDE	ÉTALONNAGE
0 - 6"	530-105 ¹	1/128"/0,001"	94.05 \$	39.00 \$
0 - 8"	530-116 ¹		137.08 \$	51.00 \$
0-200mm/0-8"	530-118 ²	0,001 / 0.,2mm	127.30 \$	

Remarques: ¹ Double graduation pouce/pouce
² Double graduation métrique/impériale

PIEDS À COULISSE - ABSOLUTE AOS



ABSOLUTE™ SPC

ABSOLUTE AOS
DIGIMATIC

AOS: Advanced Onsite Sensor

- La nouvelle gamme de pieds à coulisse ABS Digimatic de Mitutoyo avec la technologie exclusive de capteur AOS. Le capteur breveté Advanced Onsite Sensor (AOS) offre une meilleure fiabilité de mesure en augmentant la résistance dans les conditions d'atelier

Plage (po/mm)	Réf.	Résolution	SOLDE	ÉTALONNAGE
0-4/0-100	500-170-30	0,0005"/ 0,01mm	190.44 \$	39.00 \$
0-6/0-150	500-171-30		209.95 \$	
0-8/0-200	500-172-30		276.45 \$	51.00 \$
	500-177-30 ¹		454.48 \$	
	500-164-30 ^{1,2}	429.64 \$		

Remarques: ¹ Bec à revêtement de carbure pour mesure de DE et DI
² Sans sortie de données

Accessoires en option

959149 Câble SPC 40"/1m 61.50 \$
959150 Câble SPC 80"/2m 69.00 \$

PIED À COULISSE ÉTANCHE ABSOLUTE



ABSOLUTE™

IP67

Nouveau
Produit



Catalog E12033
Version Français

- Caractères de l'affichage LCD plus grand pour une meilleure visibilité
- Durée de vie la batterie améliorée à 5 ans
- La conception interrupteur simple est facile et ergonomique
- Le test à 100 % de fuite d'air assure que chaque pied à coulisse est conforme
- Le couvercle de la batterie ne nécessite pas un tournevis pour le remplacement de la batterie

Plage (po/mm)	Réf.	Résolution	SOLDE	ÉTALONNAGE
0-12/0-300	500-754-10	0,0005"/ 0,01mm	453.15 \$	64.00 \$

Accessoires en option

05CZA624 Câble SPC 40"/1m 108.00 \$
05CZA625 Câble SPC 80"/2m 115.00 \$

CHOISISSEZ MITUTOYO POUR L'EXCELLENCE DES PRODUITS

AINSI QUE L'ASSISTANCE ET LE SERVICE INÉGALÉS

COMPARATEUR SPÉCIAL

- Affiche la valeur maximale
- ISO/JIS type
- 8mm diam. de tige



Plage	Plage/ Rév	Réf.	Graduation	Lecture	SOLDE
10mm	1mm	2046S-80	0,01m	0-100	197.80 \$

ÉTALONNAGE \$39.00

ABSOLUTE DIGIMATIC COMPAREURS ID-C

- Une vitesse de réponse illimitée
- Évaluation GO/±NG possible en paramétrant les limites inférieure de tolérance
- Des calculs internes
- La façade du cadran peut pivoter 330°
- Sortie de données
- ANSI/AGD type, 3/8" diam. de tige



Plage	Réf.	Dos	Graduation	SOLDE	ÉTALONNAGE
.5"/ 12.7mm	543-392	Patte	0,00005"/ 0,001mm	484.50 \$	39.00 \$
	543-392B	Plat		484.50 \$	

Accessoires en option

- 905338** Câble SPC 40"/1m 46.30 \$
- 905409** Câble SPC 80"/2m 51.00 \$

SÉRIE 2 COMPAREURS

- Le cristal un revêtement dur pour assurer sa durabilité et sa résistance aux rayures
- De nombreux accessoires en option disponible



2923S-10

2046S

Plage	Plage/ Rev	Réf.	Grad.	Dial	SOLDE	ÉTALONNAGE
.05"	.01"	2923S-10^{1,2,3}	.0001"	0-5-0	\$ 176.64	\$39.00
.50"	.01"	2358S-10^{2,3}	.0001"	0-10	\$ 242.88	
10mm	1mm	2046S-11³	0.01mm	0-100	\$ 123.28	
1"	.05"	2776S³	.0005"	0-50	\$ 133.40	
1mm	0.2mm	2109S-10^{1,2,4}	0.001mm	0-100-0	\$ 193.20	
10mm	1mm	2046S⁴	0.01mm	0-100	\$ 103.04	

Remarques: ¹Résistant aux chocs ²montage sur rubis ³ANSI/AGD 3/8" Tige ⁴ISO/JIS 8mm tige

ABSOLUTE DIGIMATIC COMPAREUR ID-S

- Une vitesse de réponse illimitée
- Sortie de données
- ANSI/AGD type, 3/8" diam. de tige
- Dos plat



Plage	Réf.	Graduation	SOLDE
0,5"/127mm	543-792B	0,00005"/ 0,001mm	303.60 \$

ÉTALONNAGE \$39.00

Accessoires en option

- 905338** Câble SPC 40"/1m 46.30 \$
- 905409** Câble SPC 80"/2m 51.00 \$

Notre laboratoire de pointe, situé à Mississauga, offre un grand éventail de services d'étalonnage pour une gamme complète d'équipements de mesure. Le laboratoire d'étalonnage de Mitutoyo est certifié par le Conseil canadien des normes (CCN) dans le cadre du programme du Service d'évaluation des laboratoires d'étalonnage conformément à la norme ISO/IEC 17025. Laboratoire agréé n° 503, numéro de certificat 2003-05. Pour plus d'informations, veuillez visiter le lien suivant

<http://www.mitutoyo.ca/metrology-services.html>



SUPPORT MAGNÉTIQUE

Le commutateur ON-OFF permet un montage et un démontage instantané.

Diamètre applicable de tige Ø6mm, 8 Ømm*, Ø9.53mm (3/8")

*Fourni avec collier

Réf. 7010S-10

SOLDE 103.55 \$

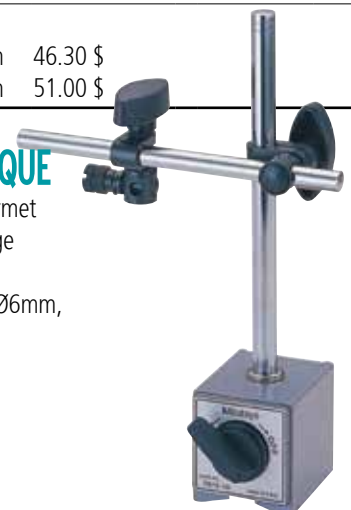

LA PRÉCISION EST NOTRE PROFESSION

MITUTOYO OFFRE PLUS DE 6 000 PRODUITS DE MESURE DE PRÉCISION

COMPARATEUR DE CONTRÔLE À CADRAN DE POCHE

- Monté sur rubis
- Sens de mesure réversible
- Face du cadran réglable
- Le cadran est scellé par un joint torique qui le protège de l'eau/huile

Plage	Réf.	Graduation	Lecture	Remarques	SOLDE
0,04"	513-518	0,001"	0-20-0	Basic set	\$ 147.25

ÉTALONNAGE \$39.00



COMPARATEURS DE CONTRÔLE À CADRAN

- Monté sur rubis
- Antimagnétique
- Sens de mesure réversible
- Le cadran plat en cristal anti-reflet a un revêtement antirayures
- Le cadran est scellé par un joint torique qui le protège de l'eau/huile

Plage	Réf.	Grad.	Lecture	SOLDE	ÉTALONNAGE
0,03"	513-412¹ Jeu complet	0,0005"	0-15-0	209.95 \$	39.00 \$
	513-412T¹ Jeu complet			237.50 \$	
0,008"	513-403 Jeu base	0,0001"	0-4-0	154.85 \$	

Remarques: ¹ Long point de contact



COMPARATEUR DE CONTRÔLE À CADRAN - HORIZONTAL

- Modèle horizontal (façade inclinée à 20°)
- Monté sur rubis, antimagnétique
- Avec compteur
- de révolution

Plage	Réf.	Graduation	Lecture	Remarques	SOLDE
0,016"	513-443	0,0001"	0-4-0	Jeu basic	243.80 \$

ÉTALONNAGE 39.00 \$



PIEDS À COULISSE EN FIBRE DE CARBONE DIGIMATIC avec dispositif de fixation au bec, en option

- La gamme des applications peut être amplifiée grâce aux
- dispositifs de fixation optionnels
- Pied à coulisse Digimatic léger à base de CFRP (plastique renforcé de fibre de carbone) dans le bec et le montant
- Lecture directe des mesures de DI sur l'écran ACL. (Réglage facile de la valeur Offset en appuyant sur la touche Offset)
- Fonction de préréglage (preset) pour définir un point de départ
- Sortie de données

Plage: 0 (0,5)* - 24"

* () : Dimension minimum de la mesure du DI
Résolution : 0,0005"/0,01mm

Réf. 552-313-10

SOLDE 1 170.24 \$

ÉTALONNAGE 114.00 \$

Fonction

Réglage du point d'origine, réglage du point zéro, préréglage, décentrage, maintien des données, sortie de données conversion pouce/mm

Accessoires en option

05CZA624 Câble SPC (40"/1m) \$108.00

05CZA625 Câble SPC (80"/2m) \$115.00

914055: Dispositif de fixation pour mesure d'entraxe (mm)*

914056: Dispositif de fixation pour mesure d'entraxe (pouce)*

914057: Dispositif de fixation à pointes pour mesure de DI (mm)*

914058: Dispositif de fixation à pointes pour mesure de DI (po)*

914053: Dispositif de fixation à pinces (pour modèles allant jusqu'à 24"/600mm)

*Les dispositifs de fixations à pinces sont requis



RAPPORTEURS D'ANGLE NUMÉRIQUE

- Plage complète de 360° (90° x 4)
- Cadre en aluminium usiné
- Référence alternative (zéro)
- Maintien de la lecture
- Étalonnage simple

Réf. 950-317

SOLDE 330.60 \$

ÉTALONNAGE 135.00 \$

Résolution : 0,1°

Répétabilité : ±0,1°

Pas de sortie

Réf. 950-318

SOLDE 546.25 \$

ÉTALONNAGE 135.00 \$

Résolution : 0,01° (0-9,99°)

0,1° (10-90°)

Répétabilité : ±0,05°

Compatible RS-232C



Accessoires en option

50AAA983A Câble de sortie RS-232C 234.00 \$

APPAREILS DE MESURE LINÉAIRE POUR LIGNE DE PRODUCTION



DURABILITÉ ET RÉSISTANCE ENVIRONNEMENTALES EXCEPTIONNELLES

- Une gamme de modèles est disponible avec plusieurs plages de mesure et paramètres de résolution
- Convient pour utilisation sur une ligne de production grâce à sa durabilité et résistance environnementale exceptionnelles.
- Conception compacte permet l'installation des appareils de mesure standards dans des espaces confinés quand l'application exige une mesure de pas très serrés
- Montage simple. Tous les appareils de mesure peuvent être montés par la section simple de la tige en utilisant la méthode pince fendue
- Choix du format de sortie pour répondent le mieux aux exigences de l'application

Économisez

5%

LINEAR GAUGE & COMPTEURS

Jauge	Résolution	Plage	Réf.	Modèle	Tige	Protection	Compteurs visés
Série LGF	1µm (0,000050")	10mm / 0,4"	542-161	Type Standard	ø8mm	IP66	 Compteur EV-16P 542-063  Compteur EH-102P 542-071A
		25mm / 1"	542-162		ø15mm		
	5µm (0,0002")	25mm / 1"	542-612				
Série LGB	1µm (0,000050")	5mm / 0,2"	542-204	Type compact forme "L"	"L" shape	IP54	
Série LGS	10µm	12,7mm	575-303	Encodeur ABSOLUTE	ø8mm	IP66	 Compteur EV-16D 542-064
	0,0005"	0,5"	575-313		3/8"		

SÉRIE LGF "LINEAR GAUGE" STANDARD

- Excellente protection contre la pénétration de poussière et les projections d'eau (IP66) dans des environnements d'atelier difficiles
- Utilise des roulements à billes à course linéaire pour le mouvement de la touche mobile pour la résistance aux chocs externes et aux vibrations
- Tige de poussée avec un écrou de serrage en option



Accessoires en option (Série LGF)

- **Unité d'entraînement de l'air**
Modèles 10mm plage : **No.02ADE230**
Modèles 25mm plage : **No.02ADE250**
Modèles 50mm plage : **No.02ADE270**

Plage	Rés.	Réf.	SOLDE
10mm / 0,4"	1µm	542-161	716.30 \$
25mm / 1"		542-162	923.40 \$
25mm / 1"	5µm	542-612	623.20 \$

SÉRIE LGB "LINEAR GAUGE" COMPACT

- Conception extrêmement compacte
- Le petit codeur linéaire photoélectrique assure une grande précision sur toute la plage de la course
- Les roulements à billes brevetés utilisés dans la touche mobile assurent une durabilité excellente

Plage	Resolution	Réf.	SOLDE
5mm / 0,2"	1µm	542-204	1,379.40 \$

COMPTEUR EV-16P*

- Multifonction, sortie multiples. Jusqu'à six jauges peuvent être connectées à une unité, extensible jusqu'à 10 unités (60 max.)
- Adaptateur c.a. est requis

Réf. 542-063

SOLDE 1 903.80 \$

COMPTEUR EH-102P

- 2-axes, affichage multifonction ce qui permet des calculs d'addition ou de soustraction entre deux appareils
- 2 canaux d'entrée

Réf. 542-071A

SOLDE 1 356.60 \$

Commande spéciale

NOS VÉRIFICATEURS DE PRÉCISION SONT TOUJOURS À L'AVANT-GARDE

LA PRÉCISION EST NOTRE PROFESSION

SÉRIE LGS "LINEAR GAUGE" ABSOLUTE

- En utilisant le codeur linéaire ABSOLUTE, le LGS affiche toujours la position de la touche mobile par rapport à l'origine actuelle, précédemment définie par l'utilisateur, lors de la mise en marche. La vitesse de réponse illimitée de la jauge élimine les erreurs de survitesse

Plage	Rés.	Réf.	SOLDE
12,7mm	10µm	575-303	274.55 \$
0,5"	0,0005"	575-313	276.45 \$



COMPTEUR EV-16D*

- Multifonction, ce qui permet des calculs d'addition ou de soustraction entre deux appareils
- 2 canaux d'entrée
- Adaptateur c.a. est requis

Réf. 542-064

SOLDE 1 903.80 \$



* Accessoires nécessaires pour Compteurs EV-16P/D

02ADD930	Câble Terminal	37.00 \$
02ADN460	Adaptor c.a.	85.00 \$
02ZAA010	Câble Adaptor c.a.	16.00 \$

VOTRE TÂCHE CONSISTE A LIVRER LA QUALITÉ.

NOUS ALLONS VOUS AIDER A ATTEINDRE CET OBJECTIF AVEC UNE TECHNOLOGIE DE POINTE SPECIALISEE DANS LA MESURE DE SURFACE

SÉRIE 178 — APPAREILS DE CONTRÔLE DES ÉTATS DE SURFACE

Systèmes avec patin

SURFTEST SJ-210

La solution portable pour une mesure des états de surface précise, simple et efficace en environnement de production. Il est doté d'un grand écran LCD couleur de 2,4" (6 cm) à grande lisibilité offrant une représentation claire des valeurs mesurées.

- Navigation intuitive dans le menu
- Palpeur haute résolution et plage de mesure étendue
- Unité d'avance amovible pour la mesure d'espaces exigus
- Interfaces USB, RS232C et SPC de série



SURFTEST SJ-210

Unité d'avance standard
Réf. 178-561-02A

PRIX 3 038.00 \$

SPÉCIMEN DE RÉFÉRENCE
ÉTALONNAGE \$125.00

Économisez
10%

SURFTEST SJ-310

SURFTEST SJ-310

Appareil de mesure des états de surface portable à écran tactile et imprimante intégrée. Pour des mesures portables rapides en environnement de production.

- Navigation intuitive dans le menu
- Écran graphique couleur LCD 5,7" (14,5 cm)
- Enregistrement de 10 conditions de mesure différentes dans la mémoire interne ; jusqu'à 500 avec la carte SD en option
- 16 langues prises en charge



SURFTEST SJ-310

Unité d'avance standard
Réf. 178-571-02A

SOLDE 4 691.70 \$

Prix Rég \$5,213.00

SPÉCIMEN DE RÉFÉRENCE
ÉTALONNAGE \$125.00

Économisez
14%

SURFTEST SJ-500

Systèmes référentiel

SURFTEST SJ-500

Souplesse d'utilisation idéale pour l'utilisation en salle de mesure et en laboratoire. Un rugosimètre portable aux performances remarquables même en utilisation fixe. Un appareil avec affichage convivial et haute précision allié à un fonctionnement simplifié.

- Guidage linéaire en céramique de haute qualité
- Tête de mesure orientable à 90° pour les mesures transversales
- Analyse du profil primaire (P), du profil de rugosité (R), de l'ondulation (W) et des caractéristiques géométriques
- Écran couleur TFT tactile suivant modèle
- Interfaces USB, RS-232C, SPC



SURFTEST SJ-500

Unité d'avance standard
Réf. 178-533-02A

SOLDE \$11,500.00 USD

Prix Rég 13 409.00 \$ USD

SPÉCIMEN DE RÉFÉRENCE
ÉTALONNAGE \$125.00

Économisez
16%

CV-2100

CONTRACER CV-2100

MESURES DE PROFILS COMPLÈTES, À LA FOIS SIMPLES ET RAPIDES

Contracer CV-2100:

Appareil de mesure de profils conçu dans un souci d'utilisation simple et rapide. Les modèles Contracer CV-2100 M4 offrent les avantages suivants :

- Mesures de profils simples et rapides
- Déplacement rapide le long de l'axe Z2 grâce à une poignée d'avance débrayable
- Exécution automatique et mesure de points multiples grâce à la nouvelle fonction de montée/descente du stylet
- Avance par commande rotative jusqu'à 20 mm/s le long de l'axe X
- Commandes centralisées en façade de l'appareil
- Création de programmes ou mesures ponctuelles très simples avec le logiciel FORMTRACEPAK
- Évaluation automatique, ajustement des profils, comparaison avec données CAO et nombreuses autres fonctionnalités en standard

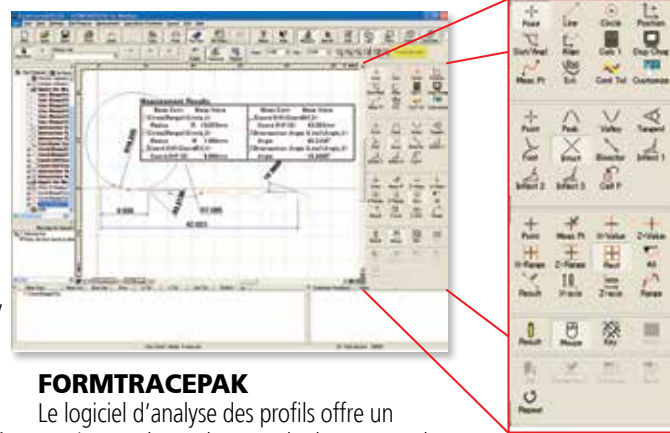

FORMTRACEPAK

Le logiciel d'analyse des profils offre un soutien total pour le contrôle du système de mesure, l'analyse de la rugosité de la surface, l'analyse des profils, le tolérancement du profil et pour la création de rapports d'inspection

ENSEMBLE CV-2100 CONTRACER			
Réf.	Description	Prix Rég.	SOLDE
218-633A	Contracer (unité principale) y compris	32 117.00 \$ USD	26 800.00 \$ USD
	Windows 8 Ordinateur Quad Core et Écran Dell 24", Imprimante couleur Canon & câble		
	100 x 50mm Micro-stage		
	Logiciel Formtracpak V5.4		

CARACTÉRISTIQUES CV-2100

Plage de mesure : X: 100 mm Z: 50 mm

Résolution: Axe X: 0,1 µm
Axe Z: 0,1 µm

Précision: Axe X: ±(2,5+0,02L) µm
Axe Z: ±(2,5+|0,1H|) µm



COMMANDES CENTRALISÉES EN FAÇADE DE L'APPAREIL



En permettant un déplacement plus rapide sur l'axe X et en améliorant les fonctions de monter / descendre du stylet, l'unité d'entraînement peut revenir à la position de départ de la mesure après le déplacement automatique du stylet. Ceci est particulièrement utile lorsqu'une mesure multi-emplacement (unités multiples) est en cours d'exécution par un programme de pièce.

MESURE HAUTEMENT EFFICACE



AVANCE PAR COMMANDE ROTATIVE LE LONG DE L'AXE X



Extérieur : Commutation grossier
Intérieur : Commutation fin

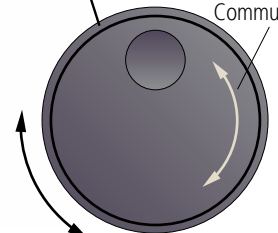

Vitesse d'avance : 0,02 - 20mm/s

**Économisez
5%
avec un achat minimum**

CRÉEZ VOTRE PROPRE ENSEMBLE DE DRO

ECONOMISEZ 5% SUR LES COMPTEURS ET RÈGLES DE MESURE AVEC UN ACHAT MINIMUM

NOUVEAUTE !
Compteur KA-200

**Nouveau
Produit**

CRÉEZ VOTRE PROPRE ENSEMBLE DE DRO

MINIMUM D'ACHAT :

- Une AT715 Règles de mesure (voir la table)
- KA-200 Compteur (2 ou 3 axe)

Réf.	Description	SANS D'ACHAT MINIMUM	AVEC D'ACHAT MINIMUM
174-183A	KA-200 Compteur (2-axis)	734.00 \$	697.30 \$
174-185A	KA-200 Compteur(3-axis)	1 080.00 \$	1 026.00 \$
Votre choix	1 pc. Règles de mesure (voir la table)	énumérées ci-dessous	



**IP67
ABSOLUTE™**

LE COMPTEUR KA-200 mis à jour dispose de nombreuses nouvelles fonctionnalités, ce qui représente un excellent ajout aux forfaits manuels de rénovation des machines.

- De nombreuses fonctions haut de gamme sont incluses dans ce compteur standard
- Grand affichage DEL net et lumineux. Facile à visualiser à distance
- Les touches tactiles du panneau avant sont solides et faciles à pousser avec une réponse rapide
- Le sous-affichage vous permet de visualiser la fonction que vous utilisez actuellement

AT715 RÈGLES DE VISUALISATION IP67

- Les règles ABSOLUTE ont éliminé le besoin de la restauration d'origine, et ont également réduit considérablement la consommation d'énergie
- Protection IP67
- 5 Ans Garantie !

AT715 ABSOLUTE, Règles de mesure linéaire étanches

Réf.	Plage	SANS D'ACHAT MINIMUM	AVEC D'ACHAT MINIMUM
539-801	4" / 100mm	370.00 \$	351.50 \$
539-802	6" / 150mm	370.00 \$	351.50 \$
539-803	8" / 200mm	374.00 \$	355.30 \$
539-804	10" / 250mm	374.00 \$	355.30 \$
539-805	12" / 300mm	374.00 \$	355.30 \$
539-806	14" / 350mm	378.00 \$	359.10 \$
539-807	16" / 400mm	383.00 \$	363.85 \$
539-808	18" / 450mm	390.00 \$	370.50 \$
539-809	20" / 500mm	394.00 \$	374.30 \$
539-811	24" / 600mm	401.00 \$	380.95 \$
539-813	28" / 700mm	409.00 \$	388.55 \$
539-814	30" / 750mm	415.00 \$	394.25 \$
539-815	32" / 800mm	418.00 \$	397.10 \$
539-816	36" / 900mm	456.00 \$	433.20 \$
539-817	40" / 1000mm	474.00 \$	450.30 \$
539-818	44" / 1100mm	538.00 \$	511.10 \$
539-819	48" / 1200mm	603.00 \$	572.85 \$
539-820	52" / 1300mm	669.00 \$	635.55 \$
539-821	56" / 1400mm	731.00 \$	694.45 \$
539-822	60" / 1500mm	811.00 \$	770.45 \$
539-823	64" / 1600mm	909.00 \$	863.55 \$
539-824	68" / 1700mm	1,004.00 \$	953.80 \$
539-825	72" / 1800mm	1,100.00 \$	1,045.00 \$
539-860	80" / 2000mm	1,675.00 \$	1,591.25 \$
539-861	88" / 2200mm	1,788.00 \$	1,698.60 \$
539-862	96" / 2400mm	2,150.00 \$	2,042.50 \$
539-863	100" / 2500mm	2,200.00 \$	2,090.00 \$
539-864	104" / 2600mm	2,250.00 \$	2,137.50 \$
539-865	112" / 2800mm	2,400.00 \$	2,280.00 \$
539-866	120" / 3000mm	2,675.00 \$	2,541.25 \$

ENSEMBLES DE SUPPORT:

Type	Réf. N°	Description	Prix
Pour fraiseuse	64AAB196	Ensemble de support universel (12")	267.00 \$
	64AAB197	Ensemble de support universel (14-16")	275.00 \$
	64AAB199	Ensemble de vis	58.00 \$
Pour Tour	64AAB191	Ensemble de support	324.00 \$
Pour rectifieuse	64AAB194	Ensemble de support	451.00 \$
Pour tous les systèmes	64AAB200	Ensemble de plateau (Compteur KA)	226.00 \$



Nous sommes si confiants dans la performance exceptionnelle de notre règles linéaire AT715 série que nous offrons une garantie complète de 5 ans!

Lancement

Quick Vision Active

Machine de mesure par analyse d'image

**Nouveau
Produit**

- **Grand distance de travail : 74mm**
- **Les 3 sources d'éclairage sont à LED blanches**
- **Éclairage annulaire segmenté en 4 quartiers**
- **Grande flexibilité de grossissements et précision grâce à son zoom 8 positions**
- **Caméra couleur CMOS haute résolution**
- **Avec logiciel puissant et ergonomique QVPAK**
- **Palpeur tactile en option**

L'OPTIMUM EN MACHINE DE MESURE PAR VISION

QV ACTIVE le fruit des années d'expérience de Mitutoyo en machine à mesurer par analyse d'image. La machine de vision automatique alliant polyvalence et facilité d'utilisation maximales sans concession à la précision. La vision rapide active est extrêmement efficace, offrant un large champ de vue avec objectif zoom interchangeable. La plateforme simple mais avancée inclut une option de mesure de haute précision avec un seul clic, idéale pour les débutants, mais aussi de soutien pour la manipulation des éléments de mesure complexes de mesure automatique. Quick Vision Active est disponible avec les capacités de mesure 250 x 200 x 150 ou 400 x 400 x 200 (XYZ), avec ou sans option de palpeur tactile.

Système de vision CNC :

- QV Active 202
- 1.5X objectif (Z)
- MCR20 changeur pour TP20
- Palpeur TP20
- Système d'ordinateur et imprimante
- Programme Gold Care

**QUICK VISION ACTIVE
SYSTÈME COMPLET
250x 200x 150mm (XYZ)**

**PRIX DE
LANCEMENT !**

41 500 \$ USD
Sans Palpeur Tactile

54 900 \$ USD
Modèle Palpeur Tactile

**Contactez-nous pour demander une
démonstration personnalisée**

Mitutoyo

Mitutoyo Canada Inc.

Mississauga (905) 821-1261 Montréal (514) 337-5994 x251
info@mitutoyo.ca www.mitutoyo.ca

Remarque : Toutes les informations relatives à nos produits et, plus particulièrement, les illustrations, les dessins, les données dimensionnelles et de performance contenus dans ce document ainsi que toutes les caractéristiques techniques doivent être considérés comme étant des valeurs moyennes approximatives. Nous nous réservons donc le droit de modifier les conceptions correspondantes. Les normes en vigueur, les règlements techniques similaires, les descriptions et illustrations des produits ont été validées au moment de l'impression. En outre, les produits sont soumis aux règlements canadiens de l'administration pour l'export. La réexportation et la relocalisation des produits Mitutoyo peuvent nécessiter un accord préalable promulgué par l'autorité gouvernementale concernée. Nous avons essayé d'être aussi précis que possible, cependant, il peut y avoir quelques erreurs dans le texte, les spécifications ou les prix. S'il vous plaît, vérifiez auprès de votre représentant du service à la clientèle. Certains articles peuvent ne pas être exactement comme indiqués. Les prix sont en dollars canadiens, sauf indication contraire. Les taxes applicables et les frais d'expédition sont en sus.